

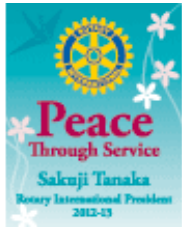

**Distrikt
D2260
10 okt. 2012**

**The Rotary Foundation(TRF)
(Rotarystiftelsen)**

Per F Rismark



Fra starten i 1905



Rotary Founder
Paul Harris

- Yrkesetikk
- Service og sosialt engasjement

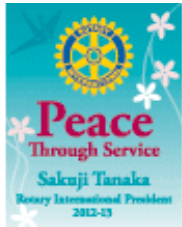

Rotarys formål



Fremme og styrke viljen til **å gagne andre** som grunnlag for all vår virksomhet, og spesielt viljen til å:

1. Utvikle vennskap som grunnlag for **å gagne andre**
2. Stille høye etiske krav i vårt yrkesliv, vise respekt for alt nyttig arbeid og bruke den enkelte rotarianers yrke som mulighet til **å gagne samfunnet**
3. **Gagne andre** i privatliv, yrke og samfunnsliv
4. Arbeide for internasjonal forståelse, samhold og fred gjennom et verdensomspennende fellesskap av personer fra forskjellige yrker forenet i idealet om **å gagne andre**

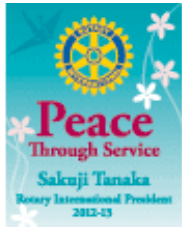

Å gagne andre



- Vår egenart som rotarianere er at vi er samlet i et klubb **felleskap** hvor vi trekker på vår **erfaringer** fra et mangfold av yrker
- Vi bidrar med **tid, kompetanse** - og med **økonomi** til

Klubbens indre liv

Lokale prosjekter

Internasjonale prosjekter

The Rotary Foundation(TRF)

Rotarys egen stiftelse/"utviklingsbank"

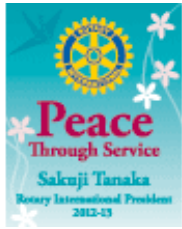

Rotary Foundation



- RF er Rotarys "flaggskip"
- RF ble opprettet i 1917 - grunnlegger Arch C. Klumph
- RF finansierer Rotarys stipend ordninger, utvekslingsprogrammet GSE og humanitære prosjekter
- RF fordeler ca USD 100 mill hvert år
- Noen programmer finansiert av RF
 - Polio Plus
 - Matching Grants
 - Individual Grants
 - 3H - Health, Hunger and Humanity grants (humanitært hjelpeprogram)
 - Rotary Volunteers
 - GSE (Group Study Exchange)
 - Rotary World Peace Fellowship





TRF komiteen D2260 med under komiteer 2012-2013



- **Per F. Rismark**, leder TRF komiteen D2260 inkl. "Grant"
 - perismar@online.no
- **Herman Stabell**, "Polio Plus" komiteen
 - herstab@start.no
- **Egil Rasmussen**, "Future Vision Plan" komiteen
 - egil@capitech.no

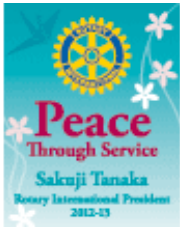

Internasjonalt arbeid og engasjement

- **Group Study Exchange (GSE)**
 - Rune Magnussen, Nannestad RK
Søknadsfrist 1 oktober
- **RYLA**
 - Birgitta Rødstøl Næss, Fredriksten RK
7-10 mars 2013 Påmeldingsfrist 15 desember
- **Ungdomsutvekslingen 1 år. 14 – 16 år**
 - Øystein Mogensen, Gardermoen RK
Søknadsfrist 1 november.

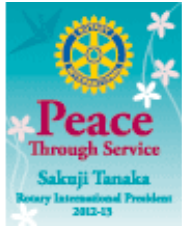

TRF – organisering



- Ledes av 15 ”trustees” – Evanston
 - med støtte fra profesjonelle forvaltere
- Hvert distrikt – en Rotary Foundation komité med leder som velges for 3 år
- **Hver klubb - en Rotary Foundation komité /ansvarlig**
 - og en president som engasjerer seg!

Finansiering



- TRF er en ”not for profit” organisasjon, finansiert utelukkende av frivillige bidrag fra Rotarianere og venner av fondet som deler dets visjon om en bedre verden.

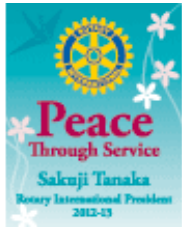

Gjennomføring



The Rotary Foundation (Rotarystiftelsen)

- Hvorfor
- Hvordan
 - fungerer.....
 - bidrar vi til....
 - benytte vi oss av.....

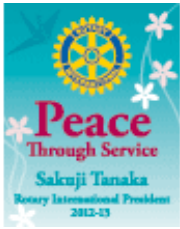

Noen av de første prosjektene

- **1907 – Sanitæranlegg i Chicago**
- **1912 – 4000 USD til veiprosjekt**
- **1913 – julegaver til 15000 mennesker ”in need”**
- Julebussen
- **1916 – kurs i etikk for ”office boys” - RYLA**
- **1916- leir for funksjonshemmede – Handicamp**
- **1917- sko til flyktninger – Klær til Bulgaria**



TRF - De lange linjer



- 1916-17 - Arch Klumpf, RI president
 - **Entusiasme og engasjement ikke nok** for å nå Rotarys mål om internasjonal forståelse og fred i verden. **Det måtte et økonomisk fundament til.**
- 1928 – The Rotary Foundation - **en stiftelse**
 - Selvstendig status i forhold Rotary International
 - Regulert av lover om stiftelser i staten Illinois USA
- 1947 - En ny giv i etter Paul Harris død
 - Fram til i dag – en enorm utvikling
- 2010 – 3 års utprøving av en "Future Vision Plan"
- 2013 -2017 - full implementering av FVP



The Rotary Foundation

Formål

Å gjøre Rotarianere i stand til å fremme forståelse, goodwill og fred i verden gjennom å bidra til bedre helse, gi støtte til utdanning og lindre fattigdom

MOTTO

DOING GOOD IN THE WORLD



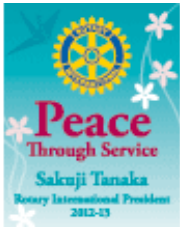

TRF – noen nøkkeltall fra 2011 - 2012



- **Samlede bidrag til prosjekter / programmer inkludert kostnader:**
 - **196.3 mill USD (ca 1.2 mrd kr)**
- **Generell administrasjon: 2,3%**
- **Til utvikling av fondene: 7.6%**

Kilde: Annual Report 2011-12

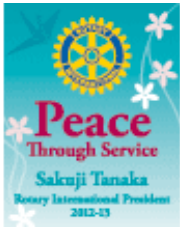

www.charitynavigator.com :



10 of the Best Charities Everyone's Heard Of

TRF - Rangering som nr 4 blant de 10 beste - merket ****

Vurdering

Disse 10 hjelpeorganisasjoner arbeider over hele landet (USA) og verden. De er store komplekse organisasjoner med budsjett på over 100 mill USD, og minst 65 mill USD i egenkapital. De er anerkjente merkenavn bl. a. på grunn av den meget gode økonomistyring, ingen enkel oppgave tatt i betraktning omfanget og størrelsen på deres virksomhet. Givere kan føle seg trygge på at disse USA registrerte institusjoner anvender de gaver de mottar på en meget god måte.

Rotary : Nødvendig med trygg økonomi for å kunne bidra til å gjøre godt i verden

Rotary fondet " verktøykassen" TRF



Governments of the World

BILL & MELINDA
GATES *foundation*



THE CARTER CENTER

Waging Peace. Fighting Disease. Building Hope.

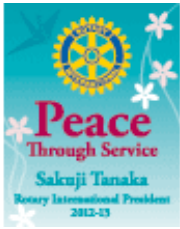

ROTARYS SATSNINGSOMRÅDER



- Fredsarbeid og konfliktløsning
- Sykdoms forebygging og behandling
- Vann og sanitær
- Grunnutdanning og leseferdighet
- Helsetiltak for mødre og barn
- Økonomisk- og samfunnsmessig utvikling



10-10-12

Per F Rismark DRFCC



17



**Rotary –
skaffer rent
drikkevann.**

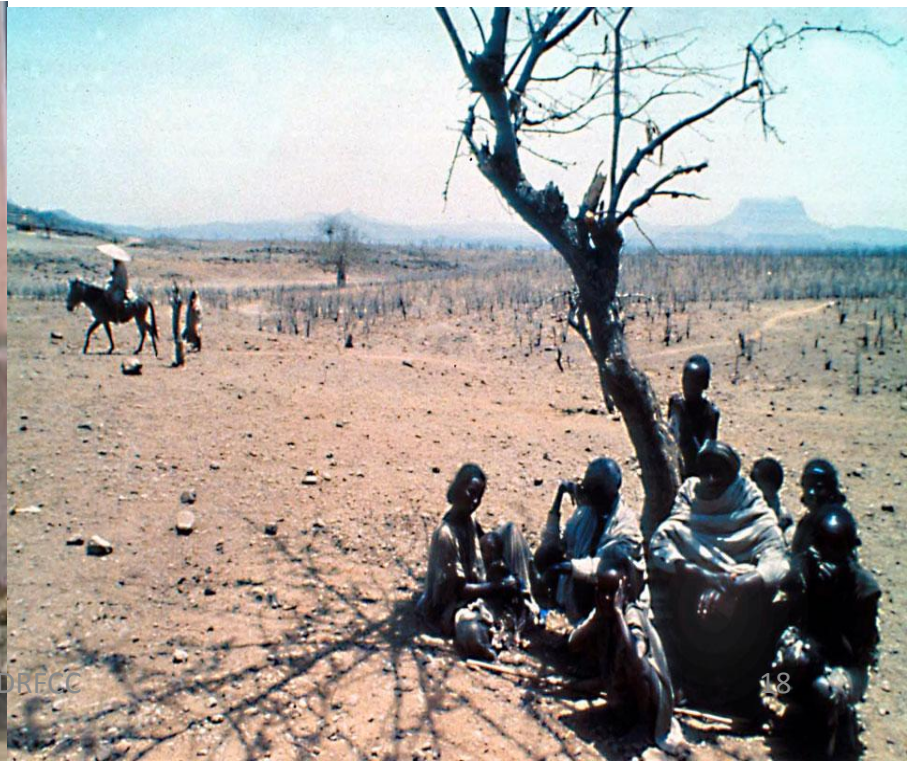

Prosjekt : Morastuwa RC Sri Lanka

Finansier 6 computer treningsentre på Sri Lanka

+ lys

**Kolbotn-Gjersøen- Oppegård RK – og
Skjeberg RK -**

Søknad sendt 29.03.2012

Godkjent reg nr. #77285



Finasiering:

Kolbotn, Gjersjøen og Oppegård RK	12.500	USD
RC Morastuwa Sri Lanka	100	USD
Skjeberg RK	1.700	USD
D 2260 DDF	3.000	USD
TRF	7.295	USD
Sum	26,550	USD

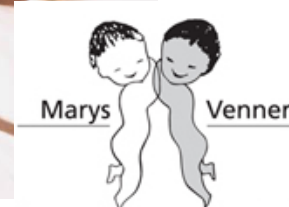
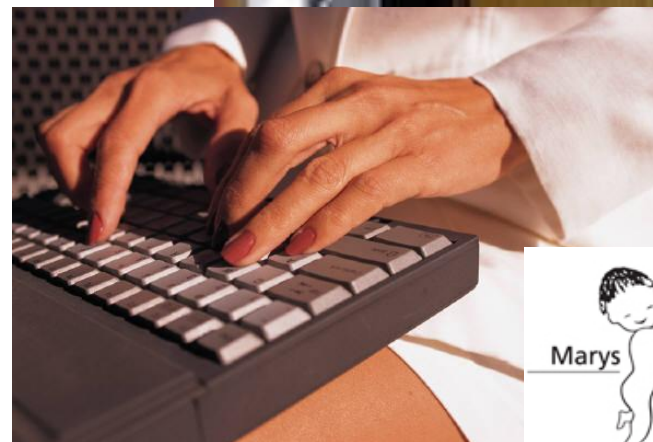

Samarbeid med "Marys Venner" som samarbeider med nonneorden "Good Shepard"

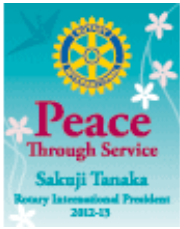

Disaster Recovery



Stiftelsen administrert fond/kontoer for gjenoppbyggingen etter:

- Orkanene Stan (Guatemala) og Wilma (Mexico)
- Jordskjelv i India og Pakistan
- Flom i Vest-Afrika
- Jordskjelv i Haiti
- Jordskjelv- og tsunami i Japan

Gir rotarianere muligheten til å støtte gjennom TRF som bidrag til gjenoppbygging etter katastrofer. Midler fordeles til lokale komiteer som har ansvar for gjenoppbyggingen.

Programmet ble opprettet i 2005-06.

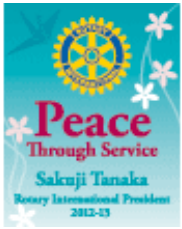

TRF's fire fond

Hvordan vi kan bidra

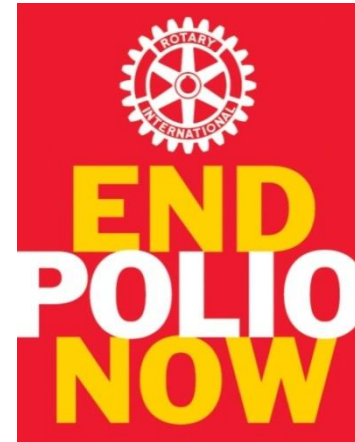



Hvordan å forstå APF/Share*



2007	2008	2009	2010	2011	2012	2013
2008	2009	2010	2011	2012	2013	2014

50% World Fund

- Matching Grants
- Group Study Exchange (GSE)
- Health, Hunger and Humanity Grants (3-H)
- Rotary Centers for International Studies

50% District Designated Funds (DDF)

- USD ?? (D2260 2012-13)
- Matching Grants
- District Simplified Grants
- Rotary Centers for International Studies
- PolioPlus

RF hvordan går "våre" penger ?

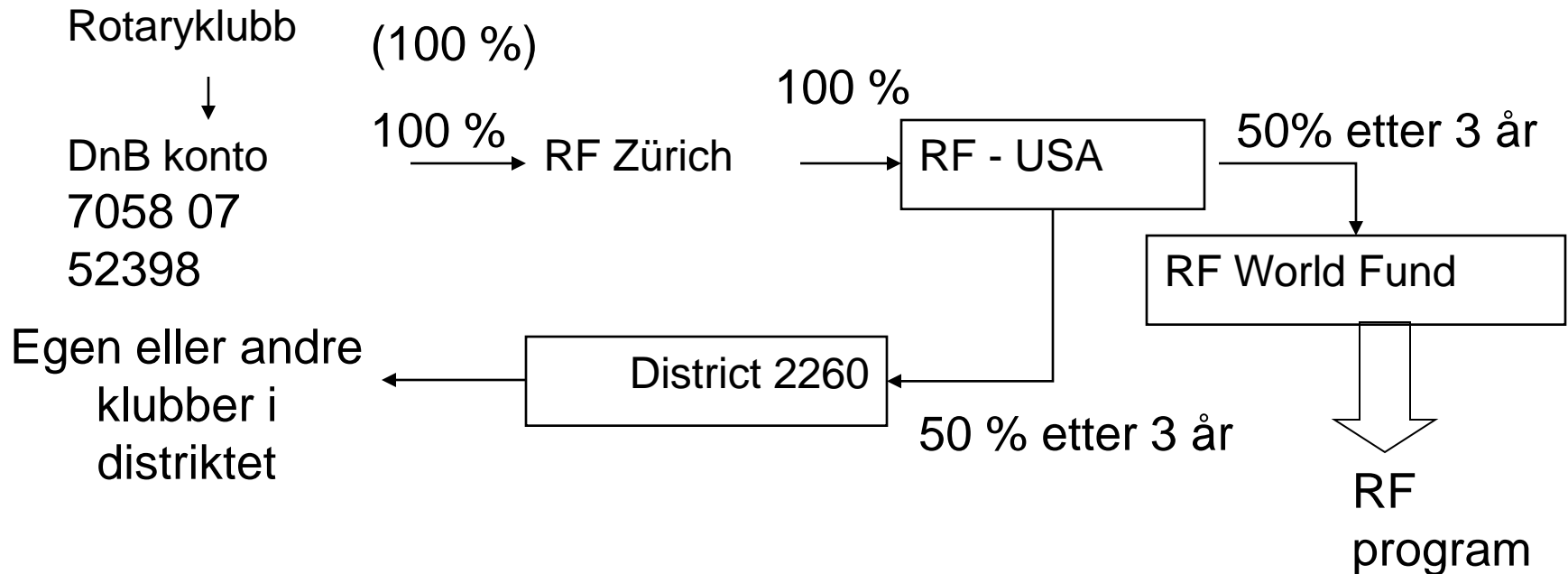

50 % av Annual Giving - pengene kommer tilbake til distriktet etter 3 år. De fordeles med 20% til DDF og 80% til internasjonale 'Matching Grants' til prosjekter som er definert av klubber og distrikt i fellesskap.

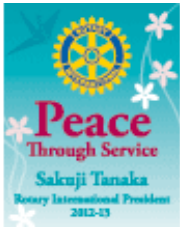

Finansiering av Marching Grant mv

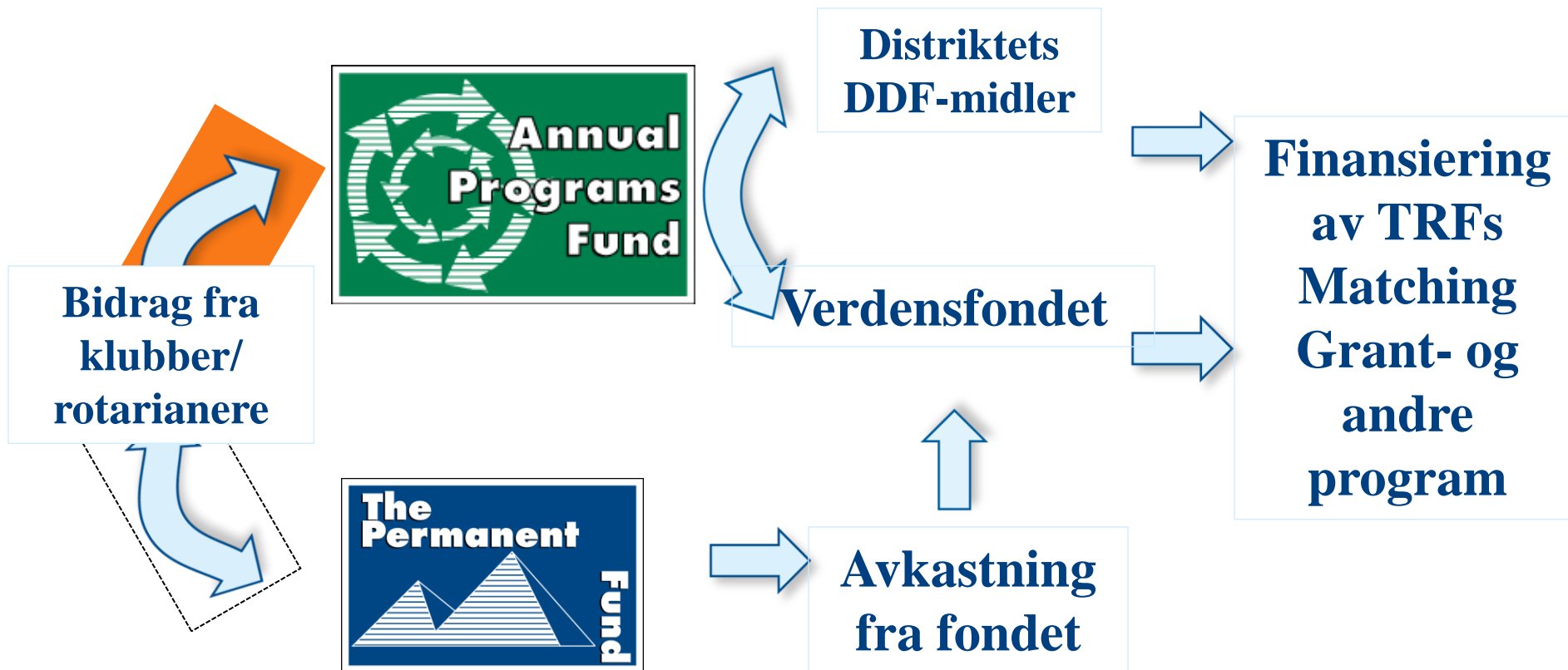



Annual Giving og Permanente Fund

Rotary bidrag til The Rotary Foundation sine programmer.
Bidrag til stiftelsens Annual Programs Fund i 2010-11 utgjorde



\$ 107,700,000,
den nest høyeste i stiftelsens historie.

	2010-2011	2009-2010
Annual Program Fund	107,7 USD	100,4
Perment Fund	16,3	10,5
Polio Plus Fund	78,9	151,6



D2260



År	Annual Giving For D2260	Bidrag pr medlem
2009-2010	65.493	31,10
2010-2011	95.959	47,22
2011-2012	97.702	49,77



D2260

bidrag årlig til fondet

District Designated Fund i USD

Bidrag år	Totalt	Tilgjengelig år	SHARE DDF
2008-2009	70.831,04	2011-2012	35.415,52
2009-2010	65.943,21	2012-2013	32.746,61

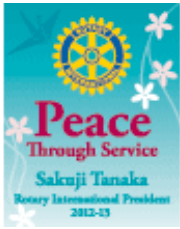

Rotary Foundation – District Designated Fund D2260



For Rotaryåret 2012-2013 har distriktet D2260 til disposisjon 50 % av det beløpet klubbene innbetalte totalt til Rotary Foundation – Annual Giving for tre år siden.

Dette utgjør \$ 32 746,61

I tillegg kommer eventuelt udisponerte midler overført fra Rotaryåret 2011 – 2012

Det resterende beløp er fordelt mellom

District Simplified Grants (DSG) med \$ 6 549,32,- (20%) og

Matching Grants (MG) med \$ 26 197,28



District Simplified Grant Lifecycle

Humanitarian Grants Program of The Rotary Foundation

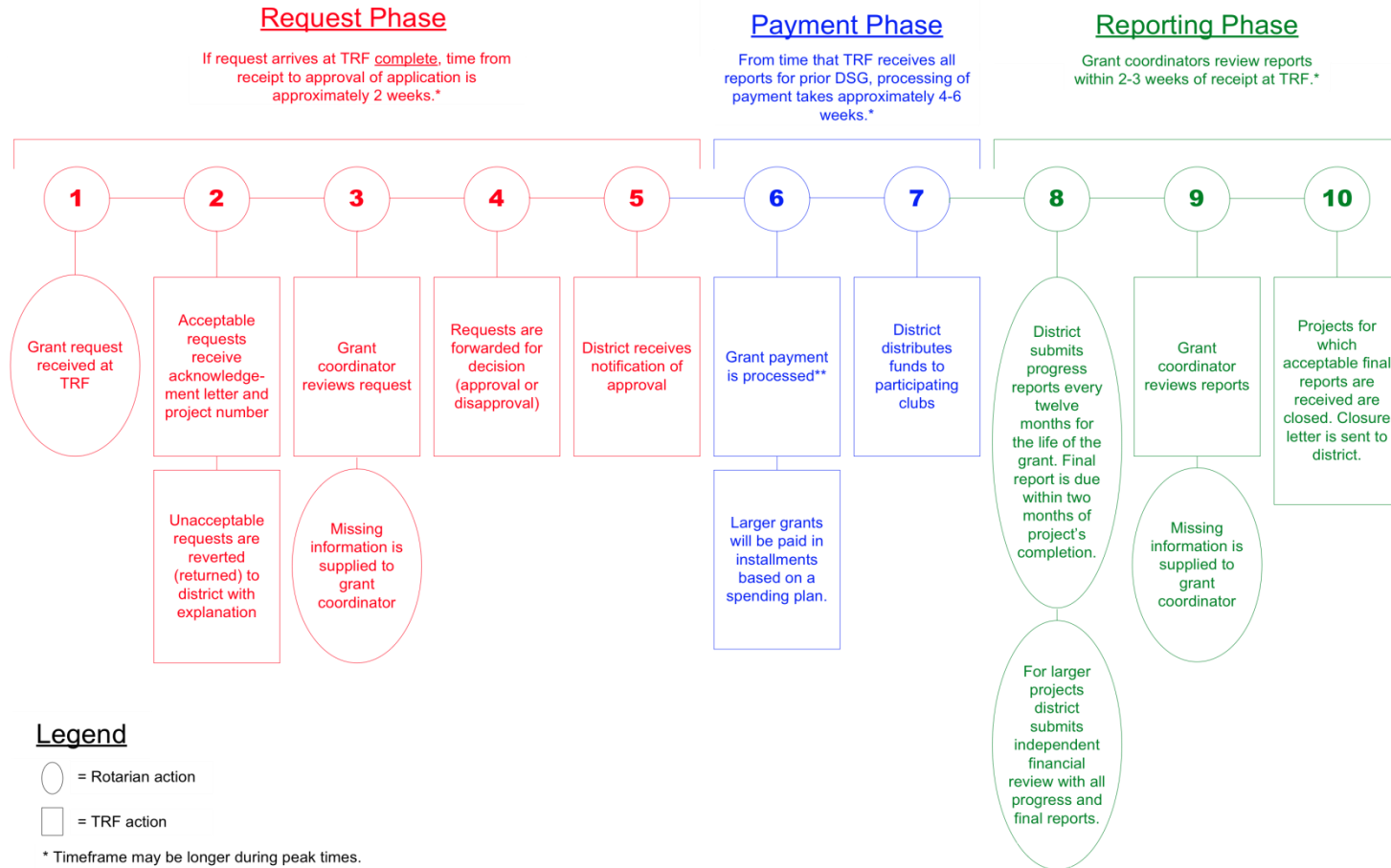

* Timeframe may be longer during peak times.

**Payment is contingent upon confirmation of payee information and submission of reports detailing expenditure of at least 50% of prior DSG funds.

THE ROTARY FOUNDATION. D-2260 DISTRICT DESIGNATED FUND - DDF, AI							
PROSJEKTER	PROSJEKT	2009-2010		2010-2011		2011-2012	
	ID Nr.	Tilgang	Bruk	Tilgang	Bruk	Tilgang	Bruk
Tilgang fra Annual Giving Fund							
Inngående - 50% av Annual Giving		40 888		43 167		35 415	
Udisponerte midler fra foregående år		14 654		37 542		14 500	
Sum Tilgang		55 542		80 709		49 915	
A. DONASJONER:							
1. Rotary Peace and Conflict Studies			2 000				
2. Scholarship Fund Pool for Low-Income Countries							
3. Polio Plus			4 000				
B. District Simplified Grants, DSG							
		8 000		8 500	8 500	7 000	
Leker til Frambu, Ski Rotaryklubb							
Sittebenker på Gaustadmyr, Jessheim Rotaryklubb							
Fontene på Eskelund, Rygge Rotaryklubb							
Værktøy til Møkkegarasjen, Askim Rotaryklubb							
Utstyr til helsestasjon, Sørumsand Rotaryklubb							
Sansehagen Skedsmokorset RK			3 000				
Helsesenter i Kisumu, Kenya			1 000				
Sansehagen Skedsmo Nord RK			3 000				
Klokketårn Nes Kirkeruiner, Arnes RK			1 000				
Eidsvoll RK							1 000
C. Matching Grant MG.		41 542		82 209		35 415	
16. Myggnett, Kråkerøy RK	#64038						
17. Øyeoperasjoner, Oppegård RK	#65406						
18. Rent vann, Kolbotn RK	#65767						
19. Sykehusutstyr, Nittedal RK	#65873						
19. Vannprosjekt, Bundefjorden RK	#67762						
20. Nittedal RK	#72576		4 000				
21. Solcellepanler Skedsmokorset RK	#74119						15 000
22. Chakari vann Drøbak RK	2010-2011				0		0
23 Myggnett, Kråkerøy RK							6 000
24. Vann-Thailand Kolbotn, Skjeberg og Sagdalen RK.	#73911				2 000		
25. Sarasota RC, DDF bidrag fra D-2260					2 000		
26. Sri Lanka computere 6 Kolbotn	#77285						
Sum Tilgang/Bruk		37 542	18 000	14 500	86 200	47 209	22 000
Guvernør		Ulf Henriksen		Lena Mjerskaug		Steinar Vølle	

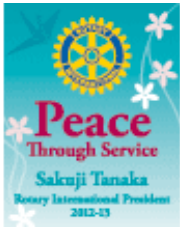

- **Right this moment, 11,000 Rotarians are taking part in more than 3,700 grants all around the world.**

RF - Hvor mye til hva ?

Totalt i penger USD 110 millioner

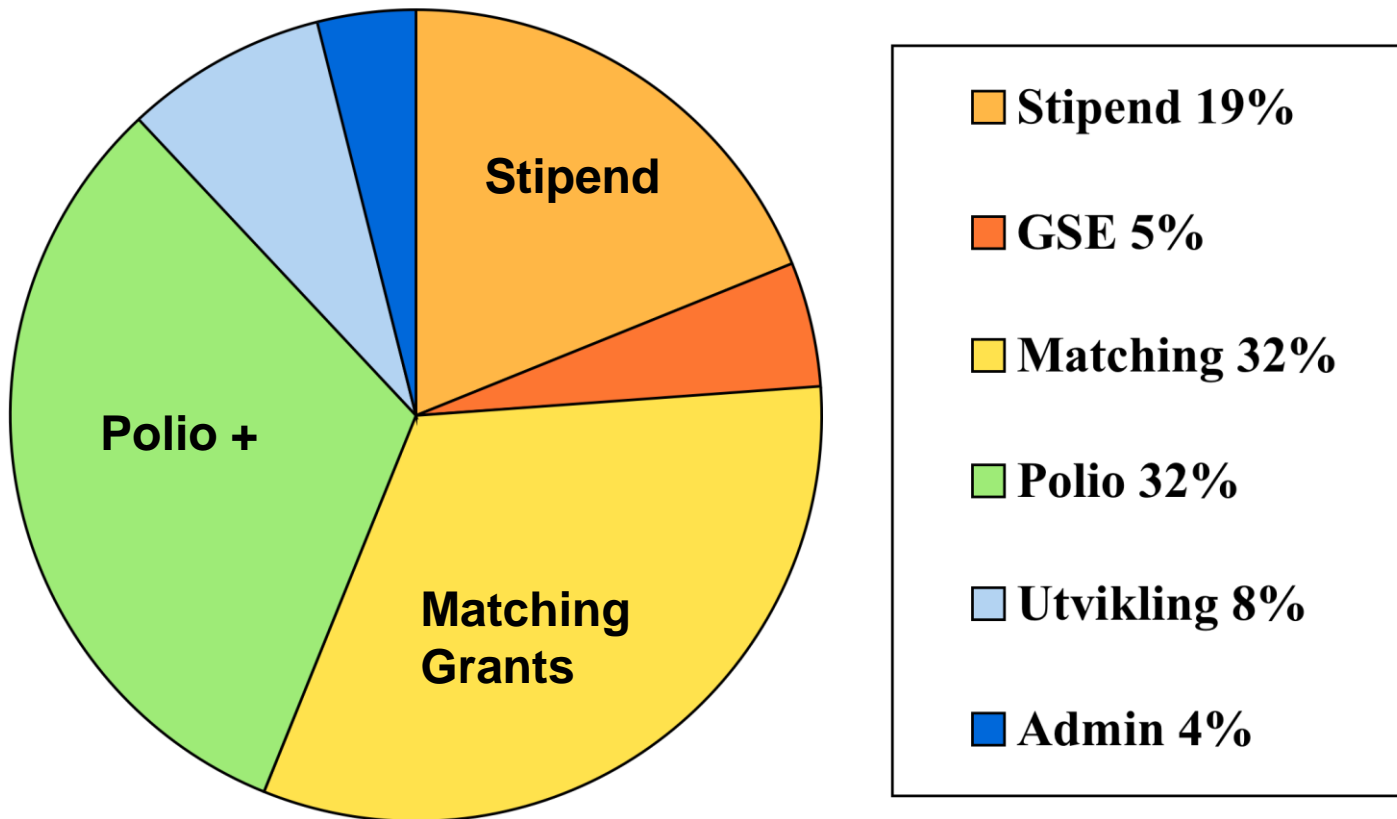

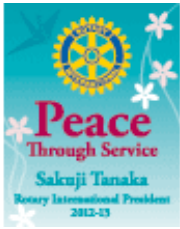

Paul Harris Fellow (PHF)



- **1947** dør Paul Harris og gaver i denne anledning - USD 1,5 mill – blir starten på TRF – Rotary Foundation Trustees.
- **1957** PHF deles ut for første gang.
- PHF består av en 'medalje' og et diplom.
- En klubb kan dele ut 1 PHF for hver USD 1000,- de gir til RF.
- I Norge brukes PHF som en påskjønnelse.
- PHF - 9 nivåer



Hvordan kan vi bidra?

Annual Program Fund og End Polio Now

- Den enkelte klubb - gjerne i samarbeid mellom andre klubber: (End Polio Now)
 - Prosjekter hvor bare fantasien og energien setter begrensninger (kulturkvelder, konserter, inter-citymøter, utflukter i nærmiljøet, boksalg, utlodninger, og loppemarked mv.)
- Den enkelte klubb. (Annual Program Fund)
 - Som del av den årlige kontingent og/eller faste inntekter
 - Prosjekter
- Den enkelte rotarianer



- **Rotary Foundation** er likestilt andre organisasjoner med hensyn til skattefrihet for gaver til humanitære formål.
- Dvs.: Alle som bidrar med mellom **500.- og 12.000,- kr. i løpet av et år**, får 28 % av beløpet i skattefradrag ved skatteavregningen. Fratrullet skattefradraget gir en innbetaling på 500 kr. en netto årlig omkostning på kun 360,- kr.
- Alle innbetalinger fra deg blir slått sammen ved rapporteringen til Skattemyndighetene.
- For at **DU** skal oppnå skattefridrag må **DU** bruke avtalen som er fremforhandlet mellom Rotary og Skattemyndighetene, og som administreres av Visma Services AS, Postboks 335,1601 Fredrikstad.



Avtalegiro - som bidrag til TRF



Ditt skattefrie bidrag til Rotary Foundation

Norsk Rotary Forum – NORFO – har lyktes i å få bidrag til Rotary Foundation likestilt med bidrag til andre organisasjoner hva gjelder skattefrihet for gaver til humanitære formål.

I praksis betyr dette at alle som bidrar med minimum kr. 500.- i løpet av et år, får 28 % av beløpet i skattefradrag ved skatteavregningen.

Fordi vi kan benytte deler av Rotary Foundation midlene til lokale prosjekter, har mange funnet at nettopp Roary Foundation bidrag både gir mulighet for eksponering av gode prosjekter i lokalmiljøet og støtte til humanitære prosjekter i regi av norske Rotaryklubber i utlandet.

Ved å delta med bidrag gjennom AvtaleGiro er du også med å bidra til din klubbs samlede innsats for bidrag til Rotary Foundation.

Samtlige Guvernører, som er generalforsamlingen i NORFO, anmoder alle norske rotarianere om å følge deres eksempel og inngå avtale om AvtaleGiro på kr. 50.- pr. måned.

Kr. 50.- pr måned minus kr. 14.- i skatt gir et netto bidrag på kun kr. 36.- pr måned.

Du kan selvfølgelig avslutte AvtaleGiro når du måtte ønske det, ved å kontakte din egen bank.



.....

JA TAKK

Jeg ønsker å betale med AvtaleGiro til The Rotary Foundation, gjennom Norsk Rotary Forum

Mottaker	Mottakers konto	Beløpsgrense per trekkmåned	Jeg ønsker ikke å motta varsel i forkant av betalingen
Norsk Rotary Forum Rotary Foundation	1645 15 66524	Kr..... NB! Hvis maks. beløp ikke fylles inn, vil beløpsgrensen bli satt til kr. 50.- per trekkmåned.	<input type="checkbox"/>

Personnummer

KID Fylles ut av Norsk Rotary Forum

Belast mitt kontonr.: med kr 50.- pr. måned.

Jeg tilhører klubb nr.:

Tilhører klubb navn.....

Navn.....

Adresse.....

Postnr./sted.....

Sted/dato: Underskrift:

Utfyllt skjema sendes til: Visma Services AS v/Mona Laabak, Postboks 335, 1601 Fredrikstad

- **Trekk en gang pr måned**
- **Minimum Kr 50 (dvs kr 36) pr måned – kr 600 (dvs 432 kr) pr år**
- **Alternativt innbetaling en gang pr år**

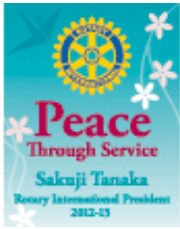

TRF komiteens oppgaver



- Utvikle mål for å oppnå klubbens Foundation mål for kommende år.
- Utdanne og trene klubbens medlemmer om Foundation.
- Stimulere og legge til rette for deltakelse i Foundation programmer.
- Følge opp at din klubb og medlemmer bidrar til The Rotary Foundation



Holder TRF mål? Dokumentasjon



- www.rotary.org
 - Søkerute: Annual Report 2011-2012 eller
 - Klikk på “About us” og videre på “Financials”
 - (viktig å skille mellom RI og TRF)
- www.charitynavigator.com
 - skriv i søkerute “The Rotary Foundation”
- www.polioeradication.org
 - Global Polio Eradication Initiative

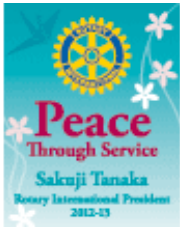

Motto:

Doing good in the world



**Din oppgave som president er
(sammen med dine medarbeidere) å sette mål
for egen klubb - og realisere dem!**





Takk